

熱中症対策業務用大型冷風機

総合カタログ

新世代の空調を創造する



EARTH BLOWER JAPAN Inc
Eco products for the Earth Enviroment

EARTH BLOWER JAPAN Inc



<https://www.earthblower.com>



EATH BLOWER JAPAN YouTube 公式チャンネル



— 気化熱式大型冷風機 製造 / 販売 / OEM —

EARTH BLOWER JAPAN Inc.
株式会社アースブロージャパン

■ 本社 / 工場 ■

〒345-0043

埼玉県 北葛飾郡 杉戸町 下高野313-1 TEL 0480-31-6788 FAX 0480-31-6789

URL : <https://www.earthblower.com>

e-mail : info@earthblower.com

■ 販売店 ■



冷風機ってどうなの?!

効果あるの? どうやって選ぶの? 何台必要なの? カタログやスペック見てもよくわからない...



デモしたらわかる! 失敗しない現場に合った製品選択!!

**(Q) 最近よく聞くけど、冷風機ってどうなの?
うちの工場で使ってみたいけど、実際どうなんだろう??**

ご安心ください。
アースブロージャパンでは、全国各地どこへでもお客様の工場や倉庫に冷風機をお持ちし、デモンストレーションを行わせて頂きます。
あなたの工場で冷風機のパワーと冷却効果を現実的にご体験下さい!
他メーカー機種との比較も喜んでお受け致します。



なるほど...基本無料なら、とりあえずデモ頼んでみようか?!
でも、購入となるとどれくらい掛かるんだろう? あっ! レンタルは?

**(Q) まだよくわからないし、デモもいいんだけど...
そうは言ってもけっこう高いんでしょ??**

ご安心ください。
製品がとても大きいので、かなり高額な製品と思われるようです。
しかし、展示会などでお客様から価格を聞かれ、その答えに大変驚かれることが多々あります。
また、ランニングコストが安いことも導入を決定して頂いている一つの大きな理由です。
強風を発生させることで遠方まで風が到達し、その結果、広範囲に渡り人々の体感温度を低下させることが可能となります。
そのため、通常に比べ必要設置台数を大きく削減することが可能となります。
アースブロージャパン製品の最大の特徴でもあります。
まずはお気軽にお問合せ頂き、疑問質問を投げ掛けて下さい!



まずは来てもらおう! あなたの工場で冷風機を実体験!!



**(Q) うちの工場でデモしてくれるの!?
でも、費用が掛かるんでしょ?**

基本的にデモ費用は無料です!
弊社のデモ予定に合わせて頂ける場合には無料でデモ致します。
しかし、弊社デモ予定に合わない場合、また日程の指定日がある場合には交通費のみお支払い頂きます。
随時全国デモを行っておりますので、お気軽にお問い合わせください。

熱中症対策アドバイザーがお伺いするデモ&現場調査

**(Q) デモしてくれるのは助かる!
でもきちんと教えてくれるかな? どんな人がデモするの?**

熱中症対策アドバイザー (環境省後援)

アースブロージャパンでは、熱中症アドバイザーの資格を持った営業マンが丁寧にご案内致します。(一部販売店業者も取得済み)

専門的な知識を持つ熱中症対策アドバイザーがデモ及び現場調査を行い、的確なアドバイスと機種選択を行いますのでご安心ください。
尚、訪問致します弊社担当者は、資格証を提示致します。



ご要望に沿ったご提案

**(Q) 実機は確認した。導入を検討しようと思う!
しかし効果は分かったが予算もあるし...**

アースブロージャパンはご購入に拘らず、様々な提案を行っております。
例えば...

- 1、製品をご購入頂き現場環境の改善を図る。
 - 2、リースを使用しての導入で無理なく現場環境を改善する。
 - 3、とりあえず効果を確認するため初期導入はレンタル機で様子を見る。
 - 4、購入とレンタルとの組み合わせで初期導入費用を抑える。
 - 5、3年計画など複数年での導入を検討し、1期目は全体の1/3程度の範囲を改善。その他の範囲はレンタル機で対応する。
- 上記のように、様々な方法でのご提案を差し上げております。

購 入 リース レンタル レンタル+購入 長期導入計画

ご使用範囲の広さや温度を基に計算し、機種・台数をご提案

**(Q) うちに見合った機種や使用台数はどうやって決めるの?
現場を見ただけでわかるの??**

現場調査のみで最適な機種や台数の選択はできません。
アースブロージャパンでは、ご使用頂く範囲の情報を基に製品選択計算を行いご提案致します。
設置予定場所の温度・面積・高さ等の情報から最適な機種と台数を算出し、吸気及び排気のパランスの取れた状態をご提案致します。

特に、冷風機 + EXファンとの組み合わせに対しては吸気と排気のパランスを重要視するため機種選択及び台数計算はとても重要となります。

アースブロージャパンでは、200V・100Vの様々な機種をもち、様々な環境に対応可能です。
目に見える機種選択を行い、確実な効果をご提案致しております。

建物サイズ	設置場所	高さ	室内温度
1,210 m ²	367 m	12,100 m	35℃

機種	台数	合計台数	合計費用
DC-FAN175	30,000	30	181,500
DC-FAN200	30,000	30	181,500
DC-FAN250	18,000	18	116,500
DC-FAN300	12,000	12	74,000
DC-FAN350	6,000	6	37,000

※この計算を基に計算してください



まずは聞いてみよう!
ご購入をご検討される前や、デモを依頼する前にまず知っておきたいこと!
それは、冷風機の効果や価格・ランニングコストではないでしょうか?
お問合せの際に、ご使用場所の面積及び高さ、温度などをお話ください。
選択機種・お見積り・ランニングコストなどを提示させて頂きます。

お問合せ先 : 0480-31-6788 株式会社アースブロージャパン

風神PRIDE 誕生

(プロフェッショナルモデル)
神風シリーズ

新・風神PRIDE

インバーター内蔵 高性能 EC モーター搭載

■ 移動型気化熱式大型冷風機 ■ タンク容量 265L タンクに水を溜めた後にはホースを取り外してご使用頂けます。

1 保証期間:1年間
保証内容:保証書記載内容

大型ディフューザー標準装備 排気 airflow を整え風を遠方まで飛ばす

■ 大型ディフューザー装着製品
ディフューザー作用で直進的に風を遠くまで送り出します。

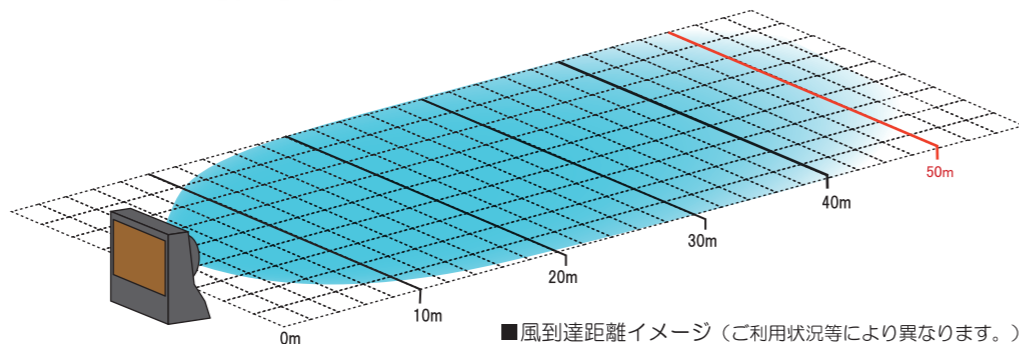
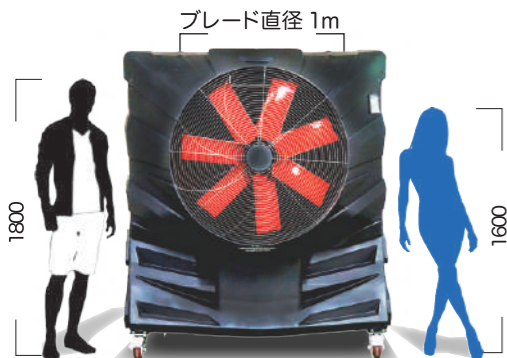

UVライト標準装備 雑菌の殺菌・水質保護

◆ UVライト ◆
本体を循環する水を殺菌し、タンク内及びクールパッドなどの雑菌やカビの繁殖を抑えます。

	デジタルパネル リモコン
	パッドドライ機能 (パッド自動乾燥)
	UVライト 水質浄化/殺菌
	キャスターロック 5インチラバー式
	フロアロック (※オプション)

Pad Dry クールパッド乾燥機能 標準装備 クールパッドを乾燥させ雑菌の繁殖を軽減

◆ PAD DRY機能 ◆
ご使用終了時にPAD DRYボタンを押すだけでクールパッドを乾燥させ自動的に本体を停止させます。クールパッドへの雑菌などの繁殖を抑え清潔に保ちます。

三相 200V 三相200V インバーター内蔵 ECモーター

※大容量モーター使用のため単独電源にてご使用ください。

◆ 風神 MS100EC-PRIDE Spec ◆

Stock Number / 型式	EA-MS100EC-PRIDE
Air Delivery / 空気流量	38,000 m ³ / h
Max Velocity / 風速最大値	14 m / h
Volume level / 風量レベル	10段階
Watts・Amps / 消費電力・電流	1,800W / 6A
Unit Size / 本体サイズ	H2,005 / W1,838 / D1,000
Water Reserve / タンク容量	265L
Gross Weight / 乾燥重量 / 総重量	140kg / 405kg
Voltage / 使用電圧	三相200V



神風シリーズ全ての機種に
インバーター内蔵 高性能 EC モーターを採用
高静音・高効率な動作を実現

疾風

(プロフェッショナルモデル)
神風シリーズ

新・疾風

インバーター内蔵 高性能 EC モーター搭載

■ 移動型気化熱式大型冷風機 ■ タンク容量 215L タンクに水を溜めた後にはホースを取り外してご使用頂けます。

1 保証期間:1年間
保証内容:保証書記載内容

大型ディフューザー標準装備 排気 airflow を整え風を遠方まで飛ばす

■ 大型ディフューザー装着製品
ディフューザー作用で直進的に風を遠くまで送り出します。

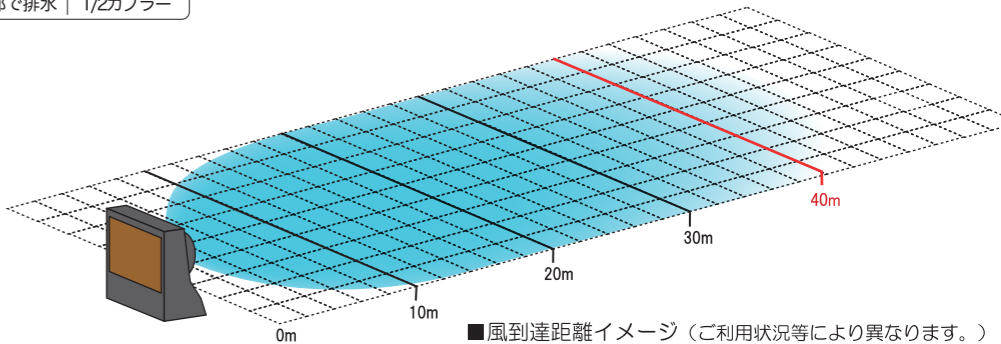
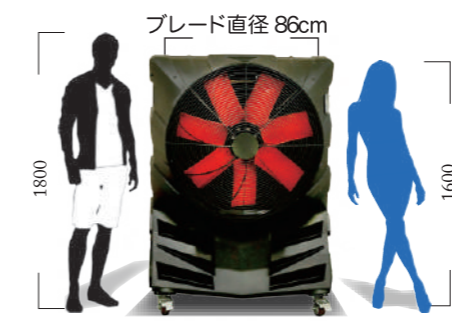

UVライト標準装備 雑菌の殺菌・水質保護

◆ UVライト ◆
本体を循環する水を殺菌し、タンク内及びクールパッドなどの雑菌やカビの繁殖を抑えます。

	デジタルパネル リモコン
	パッドドライ機能 (パッド自動乾燥)
	UVライト 水質浄化/殺菌
	キャスターロック 5インチラバー式
	フロアロック (※オプション)

Pad Dry クールパッド乾燥機能 標準装備 クールパッドを乾燥させ雑菌の繁殖を軽減

◆ PAD DRY機能 ◆
ご使用終了時にPAD DRYボタンを押すだけでクールパッドを乾燥させ自動的に本体を停止させます。クールパッドへの雑菌などの繁殖を抑え清潔に保ちます。

三相 200V 三相200V インバーター内蔵 ECモーター

※大容量モーター使用のため単独電源にてご使用ください。

◆ 疾風 JA86EC Spec ◆

Stock Number / 型式	EA-JA86EC
Air Delivery / 空気流量	27,800 m ³ / h
Max Velocity / 風速最大値	11.8 m / h
Volume level / 風量レベル	10段階
Watts・Amps / 消費電力・電流	1,100W / 3A
Unit Size / 本体サイズ	H1650 / W1,276 / D770
Water Reserve / タンク容量	215L
Gross Weight / 乾燥重量 / 総重量	100kg / 315kg
Voltage / 使用電圧	三相200V



(プロフェッショナル モデル)

神風シリーズ

雷神

KAMIKAZE series RAIJIN

100V Evaporative Cooler

インバーター内蔵 高性能 EC モーター搭載



(プロフェッショナル モデル)

神風シリーズ

嵐

KAMIKAZE series ARASHI

100V Evaporative Cooler

インバーター内蔵 高性能 EC モーター搭載

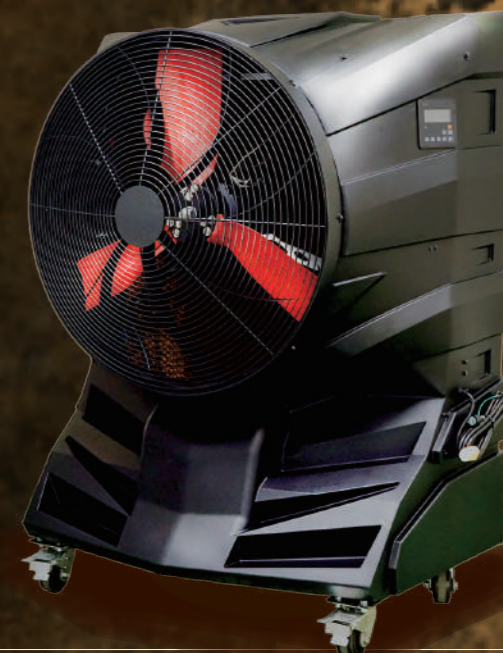

■ 移動型気化熱式大型冷風機 ■ タンク容量 230L タンクに水を溜めた後にはホースを取り外してご使用頂けます。

■ 移動型気化熱式大型冷風機 ■ タンク容量 215L タンクに水を溜めた後にはホースを取り外してご使用頂けます。

1 保証期間:1年間
保証内容:保証書記載内容

大型ディフューザー標準装備

排気 airflow を整え風を遠方まで飛ばす

■ 大型ディフューザー装着製品
ディフューザー作用で直進的に風を遠くまで送り出します。

UVライト標準装備

雑菌の殺菌・水質保護

◆ UVライト ◆
本体を循環する水を殺菌し、タンク内及びクールパッドなどの雑菌やカビの繁殖を抑えます。

	デジタルパネルリモコン
	パッドドライ機能 (パッド自動乾燥)
	UVライト 水質浄化/殺菌
	キャスターロック 5インチ ラバー式
	フロアロック (*オプション)

Pad Dry クールパッド乾燥機能 標準装備

クールパッドを乾燥させ雑菌の繁殖を軽減

◆ PAD DRY機能 ◆
ご使用終了時にPAD DRYボタンを押すだけでクールパッドを乾燥させ自動的に本体を停止させます。クールパッドへの雑菌などの繁殖を抑え清潔に保ちます。

単相 100V 単相100V インバーター内蔵 ECモーター
※大容量モーター使用のため単独電源にてご使用ください。

◆雷神 AP100HT1 Spec◆

Stock Number / 型式	EA-AP100HT1
Air Delivery / 空気流量	27,700 m ³ / h
Max Velocity / 風速最大値	9.4 m / h
Volume level / 風量レベル	10段階
Watts・Amps / 消費電力・電流	1,050W / 9.5A
Unit Size / 本体サイズ	H1,820 / W1,550 / D 940
Water Reserve / タンク容量	230L
Gross Weight / 乾燥重量 / 総重量	125kg / 355kg
Voltage / 使用電圧	単相 100V

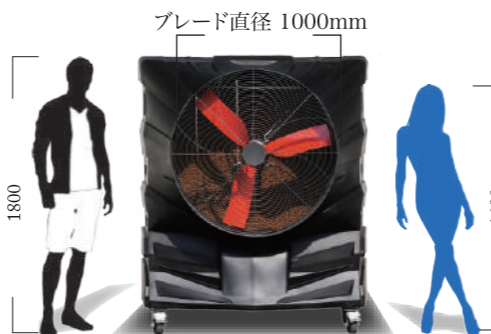

1 保証期間:1年間
保証内容:保証書記載内容

大型ディフューザー標準装備

排気 airflow を整え風を遠方まで飛ばす

■ 大型ディフューザー装着製品
ディフューザー作用で直進的に風を遠くまで送り出します。

UVライト標準装備

雑菌の殺菌・水質保護

◆ UVライト ◆
本体を循環する水を殺菌し、タンク内及びクールパッドなどの雑菌やカビの繁殖を抑えます。

	デジタルパネルリモコン
	パッドドライ機能 (パッド自動乾燥)
	UVライト 水質浄化/殺菌
	キャスターロック 5インチ ラバー式
	フロアロック (*オプション)

Pad Dry クールパッド乾燥機能 標準装備

クールパッドを乾燥させ雑菌の繁殖を軽減

◆ PAD DRY機能 ◆
ご使用終了時にPAD DRYボタンを押すだけでクールパッドを乾燥させ自動的に本体を停止させます。クールパッドへの雑菌などの繁殖を抑え清潔に保ちます。

単相 100V 単相100V インバーター内蔵 ECモーター
※大容量モーター使用のため単独電源にてご使用ください。

◆嵐 JV86LG1 Spec◆

Stock Number / 型式	EA-JV86LG1
Air Delivery / 空気流量	16,900 m ³ / h
Max Velocity / 風速最大値	7.9 m / h
Volume level / 風量レベル	10段階
Watts・Amps / 消費電力・電流	750W / 8A
Unit Size / 本体サイズ	H1,650 / W1,276 / D 770
Water Reserve / タンク容量	215L
Gross Weight / 乾燥重量 / 総重量	115kg / 330kg
Voltage / 使用電圧	単相 100V

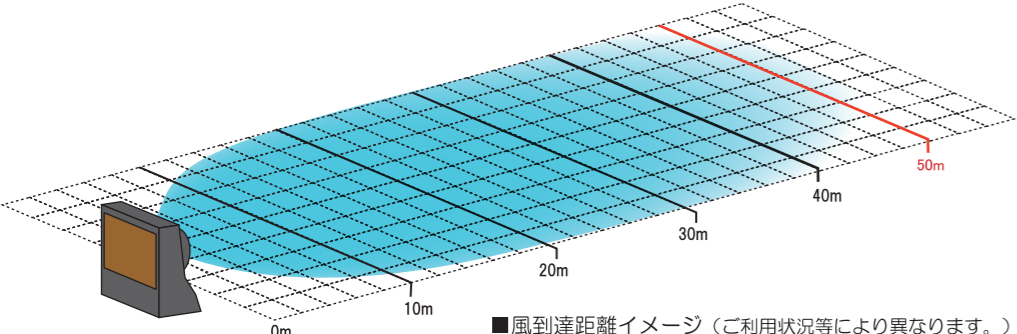
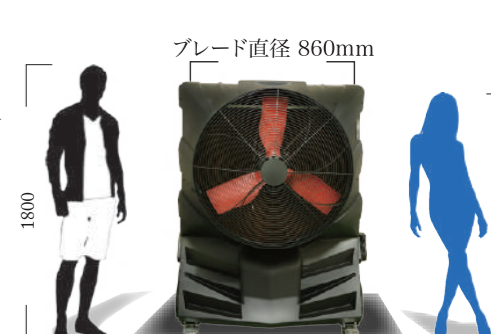

■ 風到達距離イメージ (ご利用状況等により異なります。)

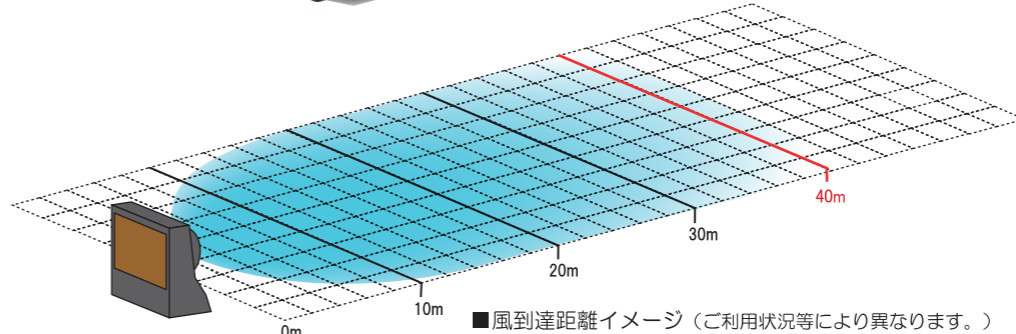

■ 風到達距離イメージ (ご利用状況等により異なります。)

(プロフェッショナルモデル)
DUCT COOLER Series
DUCT Cooler 300 D1
DUCT Cooler 260 D2
DUCT Cooler 220 D2



■ 移動型 / 設置型気化熱式大型冷風機 ■ DTC260/DTC220はタンクに水を貯めた後、ホースを取り外して使用できます。 DTC300はホースを取り付けたままご使用ください。

■ 設置型DUCT COOLER (本体を壁面に固定し、別設計ダクトにて排気) ■

	1、ダクトクーラー本体 (上方排気)	2、ダクトクーラー本体 (下方排気)
	DTC300-U	DTC300-S
	DTC260-U	DTC260-S
	DTC220-U	DTC220-S

※本体のみの場合固定設置式 壁や屋根に設置して使用。

■ 移動型DUCT COOLER (専用キャスター装備 任意の場所に移動可能) ■

	3、移動型 ダクトクーラー	※ダクトクーラー本体に排気口ダクト・ルーバーキャスターなどを取り付け移動式として使用。用途変更にてダクト等を取り外し設置式に変身も可能となります。
	DTC300 - D1	
	DTC260 - D2	
	DTC220 - D2	

※DTC220/260 D1=亜鉛鋼板ダクトはオプション

DUCT COOLER DTC300 - D1 ※DTC300は水道ホースを取り着けたままご使用下さい。

1 保証期間:1年間
保証内容:保証書記載

アースブロージャパン 製品の中でも最大級のパワーを発揮。3kwモーターは風速20mオーバーの強風を排出。

三相 200V 三相200V 3kw ハイパワーモーター搭載

※大容量モーター使用のため単独電源にてご使用ください。

◆Duct Cooler 300 Spec◆	※D1=亜鉛鋼板ダクトのみ
Stock Number / 型式	EA-DTC 300-D1
Air Delivery / 空気流量	30,000 m ³ / h
Max Velocity / 風速最大値	20.5 m / h
Volume level / 風量レベル	12段階
Watts・Amps / 消費電力/電流	3,000W / 15 A
Unit Size / 本体サイズ	H2,180 / W1,290 / D1,290
Water Reserve / タンク容量	常時ホース接続型
Gross Weight / 乾燥重量	210kg
Voltage / 使用電圧	三相200V

※ DTC300はホースを取り付けたままご使用ください。

オプション装備

- ◆UVライト (オプション)◆
本体を循環する水を殺菌し、雑菌やカビなどの繁殖を抑える。
- ◆手動ルーバー (オプション)◆
風の向きを左右に調整可能。左右もしくは上下のルーバーを選択可能。

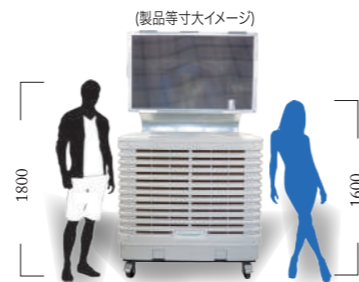
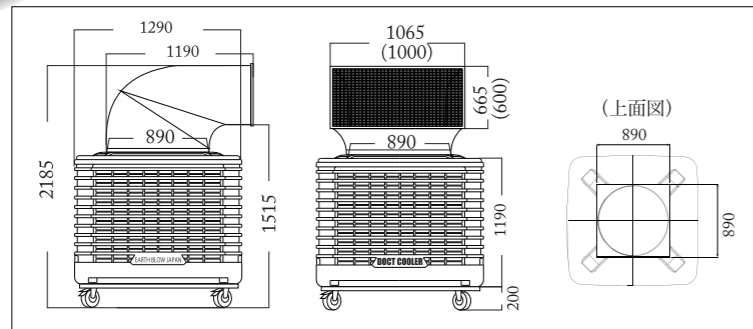
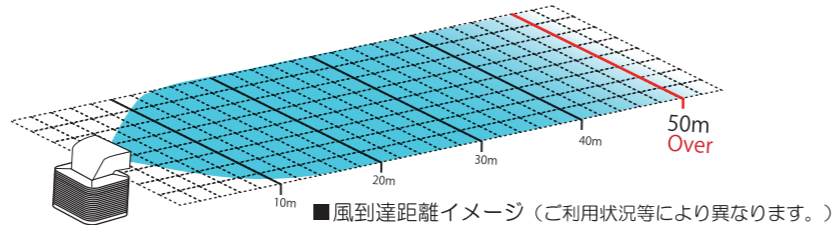

DUCT COOLER DTC260 - D2

標準装備

- ◆吹き出し口オートルーバー◆
風の向きを上下左右に調整可能。左右ルーバーはオート機能。
- ◆クールパッドフィルター◆
クールパッドへのゴミの付着を防止し、クールパッドの寿命を長くする役割を果たす。

オプション装備

- ◆UVライト (オプション)◆
本体を循環する水を殺菌し、雑菌やカビなどの繁殖を抑える。

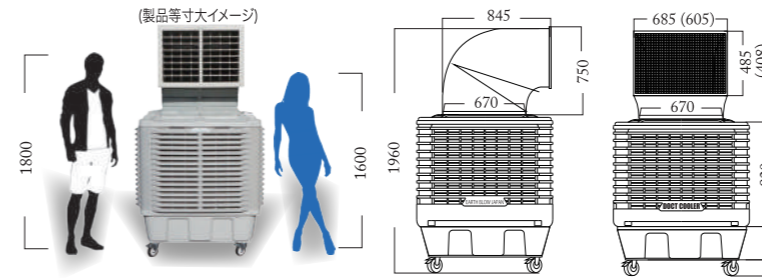
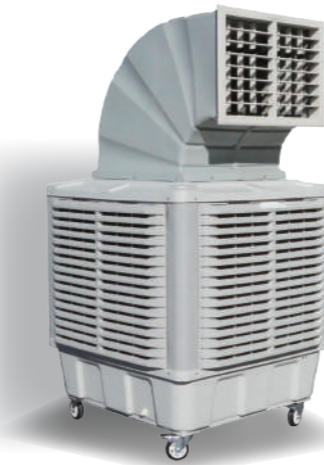

1 保証期間:1年間
保証内容:保証書記載

三相 200V 三相200V 3kw ハイパワーモーター搭載

※大容量モーター使用のため単独電源にてご使用ください。

◆Duct Cooler 260 Spec◆	※D1=亜鉛鋼板ダクト(OP) D2=PPダクト
Stock Number / 型式	EA-DTC 260-D2
Air Delivery / 空気流量	26,000 m ³ / h
Max Velocity / 風速最大値	16.4 m / h
Volume level / 風量レベル	12段階
Watts・Amps / 消費電力/電流	1,500 W / 6 A
Unit Size / 本体サイズ	H1,960 / W1,120 / D1,120
Water Reserve / タンク容量	190L
Gross Weight / 乾燥重量/総重量	90kg / 280kg
Voltage / 使用電圧	三相200V

※ DTC260/DTC220はタンクに水を貯めた後、ホースを取り外して使用できます。

DUCT COOLER DTC220 - D2

標準装備

- ◆吹き出し口オートルーバー◆
風の向きを上下左右に調整可能。左右ルーバーはオート機能。
- ◆クールパッドフィルター◆
クールパッドへのゴミの付着を防止し、クールパッドの寿命を長くする役割を果たす。

オプション装備

- ◆UVライト (オプション)◆
本体を循環する水を殺菌し、雑菌やカビなどの繁殖を抑える。

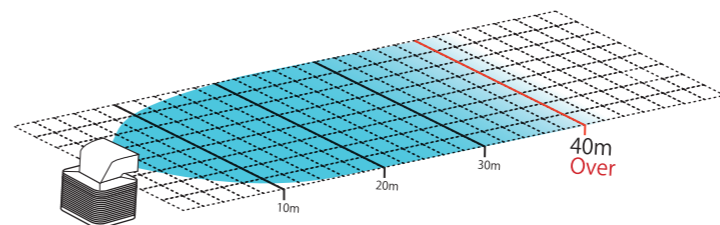

1 保証期間:1年間
保証内容:保証書記載

三相 200V 三相200V 3kw ハイパワーモーター搭載

※大容量モーター使用のため単独電源にてご使用ください。

◆Duct Cooler 220 Spec◆	※D1=亜鉛鋼板ダクト(OP) D2=PPダクト
Stock Number / 型式	EA-DTC 220-D2
Air Delivery / 空気流量	22,000 m ³ / h
Max Velocity / 風速最大値	16.4 m / h
Volume level / 風量レベル	12段階
Watts・Amps / 消費電力/電流	1,500 W / 6 A
Unit Size / 本体サイズ	H1,960 / W1,120 / D1,120
Water Reserve / タンク容量	190L
Gross Weight / 乾燥重量/総重量	90kg / 280kg
Voltage / 使用電圧	三相200V

※ DTC260/DTC220はタンクに水を貯めた後、ホースを取り外して使用できます。

ダクトクーラーU及びSの取り付けイメージ

ダクトクーラーS 壁面取り付けイメージ

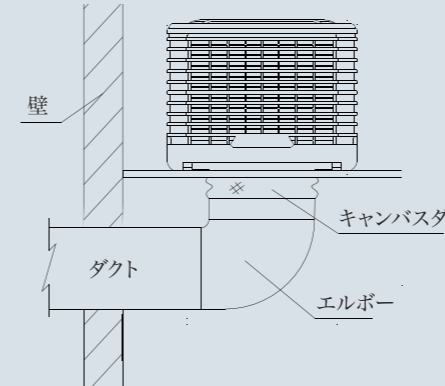

ダクトクーラーU 壁面取り付けイメージ

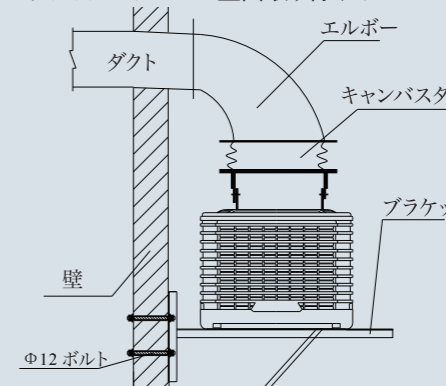

ダクトクーラーS 屋根取り付けイメージ

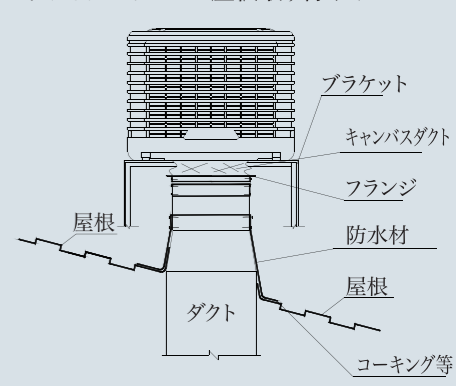

CROSS DUCT (クロスダクト)



■About CROSS DUCT (クロスダクトとは?)■

生地を使用したクロスダクトは自由に形を変えることができ、亜鉛鋼板ダクトに比べ非常に安価に作成可能です。
ダクトはファスナーで接続され、容易に交換・形状変更を可能にし排気口の形状及びノズル形状も任意に選択可能となり、現場に合った形状で作成可能です。
また、色の選択や社名・ロゴマークなどのプリントも可能です。

吹き出しイメージ



脱着可能な吊り下げ式設置方法

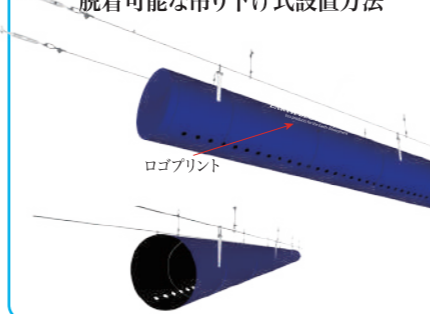

ノズル形状



空気排出イメージ1

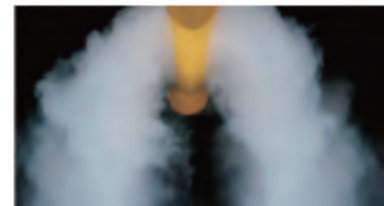

※上記はイメージでありノズル形状や角度等により異なります。

布(クロス)で作られるクロスダクトは、とても軽量のため、ワイヤーなどで簡単に吊り下げることができ、取り付け工事も容易です。吹き出し口形状も選択することで風を排出する量を選ぶことができます。同時に、穴位置を任意の場所に設定することで、風を必要な場所へ排出させることが出来、ダクトクーラーとの組み合わせにて、体感温度の低下とコストに大きな効果を発揮します。

長さ・穴位置等全てを指定可能! ダクトクーラーの風を任意の場所に運びます。

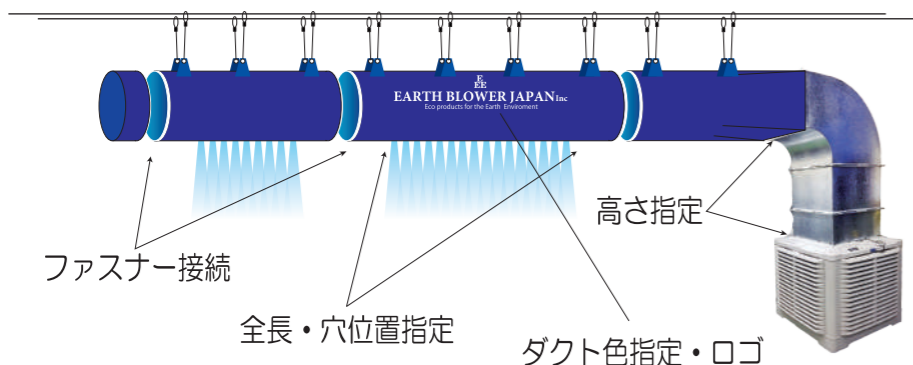

■1/2ダクト■



■1/4ダクト■



■オーバルダクト■

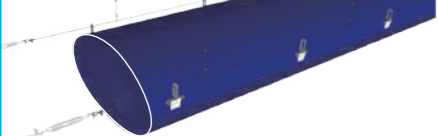

空気排出は360°どの位置にも任意で設定可能



■スクエアダクト■

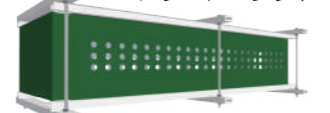

クロスダクト接続部品と風調整部品説明

	角丸ダクト ダクトクーラーとクロスダクト接続に使用。ダクトクーラー排気口の四角形に対し、円形のクロスダクトを接続する際の形状変換ダクト
	風量調整ダンパー クロスダクトの中間地点などに使用。クロスダクトから平均的、もしくは集中的に風を排出させるための風量調整器。
	チャンバー クロスダクトの分岐点や合流点に使用。分岐点や合流地点などの空気の乱れを少なくし、ダクト内に安定的に空気が流れるよう調整する。

クロスダクト接続部品		
レデューサー	FOTレデューサー	FOBレデューサー
エルボー	ダブルT	T(ティー)
ブロップアップ	ジッパーコネクション	エンドキャップ
スクエアラウンド	アップインレット	ダウンインレット
フィルタースクリーン	パッド	収縮式パーツ

WALL EX FAN (ウォールEXファン)

■About WALL EX FAN■

ウォールEXファンは、建物の壁面に取り付け、建物内部に留まる熱い空気を強制的に屋外に排出することで建物内部の温度を下げると共に風の流れをつくる製品です。建物内部全体に風を発生させることで建物内で作業される方に風を当て体感温度を下げる事ができます。

■ウォールEXファンを効果的に使用するために■

屋外の空気を取り込む → 結果として暑くなってしまうのでは? そう感じる方もいると思いますが、ここは体感温度と密接な関係にあります。

右図のように、屋外よりも屋内の方が温度が高い場合があります。屋内はどうしても熱が溜まりやすく、屋根や壁に太陽熱が当たる事で建物の温度は上昇し、屋外よりも暑くなる場合は多いと考えられます。熱源などある場合には特にです。これらの状況で、ウォールEXファンを稼働させた場合、40℃の屋内に、35℃の屋外空気が入る事で屋内温度を5度下げることが可能となります。更に、その空気は風となって室内に吹き渡りますので、35℃の風が体に当たることにより、体感温度は外気温度よりもマイナス5℃の約30℃まで下げることが出来、非常に効果的です。

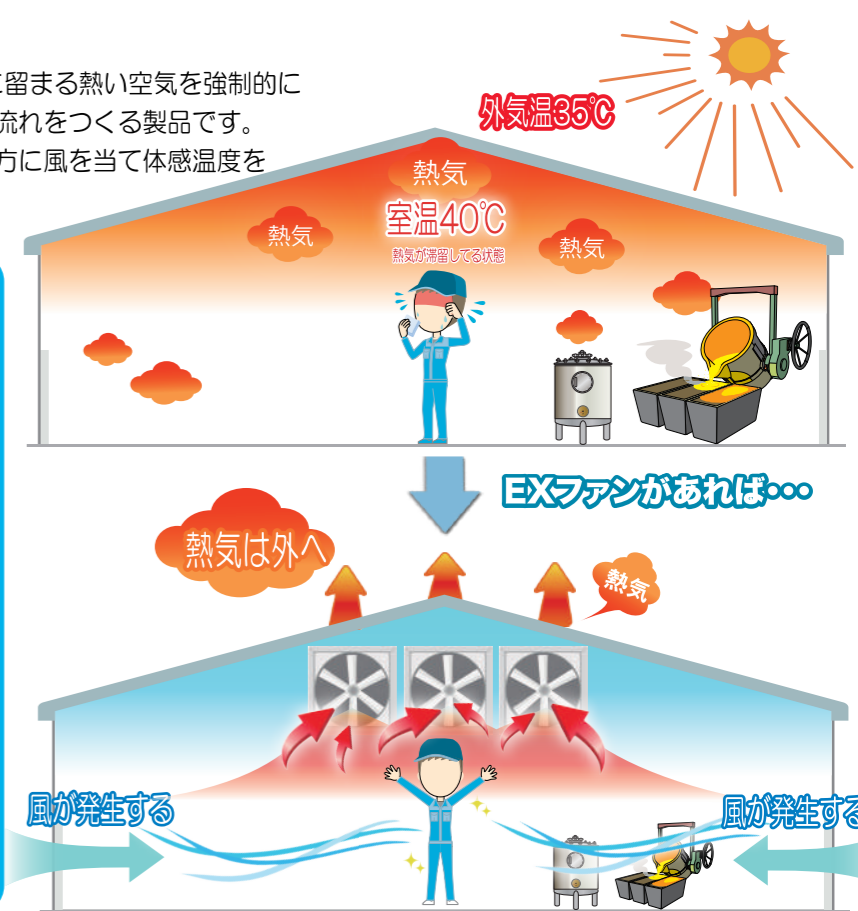

■ウォールEXファン・ラインナップ■

BGLシリーズ

BGL1460 (EA-BGL1460)
0.75kw / 44,500m³/h ブレード / 1250mm
サイズ 1460×1460×580 重量 / 72kg
電圧 / 三相 200V 騒音値 / 65dba

BGL1260 (EA-BGL1260)
0.75kw / 36,000m³/h ブレード / 1050mm
サイズ 1260×1260×560 重量 / 60kg
電圧 / 三相 200V 騒音値 / 65dba

BGL1060 (EA-BGL1060)
0.55kw / 29,000m³/h ブレード / 850mm
サイズ 1060×1060×550 重量 / 50kg
電圧 / 三相 200V 騒音値 / 55dba

BGL850 (EA-BGL850)
0.37kw / 19,000m³/h ブレード / 650mm
サイズ 850×850×480 重量 / 40kg
電圧 / 三相 200V 騒音値 / 53dba

※製品は本体のみとなり、別途制御盤等が必要となります。
※製品の取り付けには別途工事が必要です。
(現場調査及び工事見積承ります。)

EXウォールファン本体



バックパネル



排気コーン Type A (オプション)



排気コーン Type B (オプション)



設置例



ARK(アーク) EA-EVA75B (BLACK) EA-EVA75W (WHITE)

Beginners Model (ビギナーズモデル)

お手軽にご使用頂けるビギナーズ製品としてEVAPOLシリーズをラインナップ！リーズナブルな価格に本体は63kgと、とっても軽量！スタイリッシュな見た目と取り回しのし易さ。EVAPOLはご使用場所を選びません。

※上下ルーバーは3分割3段階にて調整可能。
(上下は手動式)



◆上下(手動)、左右(オート)のルーバー機能付き◆
冷却したいポイントにダイレクトに風を送ることができます

1 保証期間:1年間
保証内容:保証書記載内容



◆UVライト◆
本体を循環する水を殺菌し、雑菌やカビなどの繁殖を抑える。(標準装備)



◆フロアロック◆
キャスターロックのサポート役。地面をガッチリロックします。

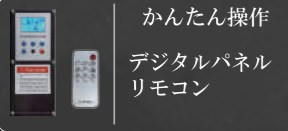

かんたん操作
デジタルパネル
リモコン

標準装備

機能

- ★タイマー 1H~9H
- ★3レベルファン
- ★ルーバー機能 (上下手動・左右オート)
- ★リモコン
- ★キャスターロック
- ★クールパッドフィルター
- ★UVライト (水質浄化)

単相 100V 単相100V 家庭用電源使用

※大容量モーター使用のため単独電源にてご使用ください。

◆EVAPOL series ARK(アーク) Spec◆

Model / 型 式	EA-EVA75B(黒) / EA-EVA75W(白)
Air Delivery / 空気流量	19,200m ³ /h
Max Velocity / 風速最大値	9.8 m/h
Applicable Area / 許容範囲	135 - 160m ²
Watts / 電圧 / 消費電力 / 電流	単相100V / 750W / 7A
Water Tank / タンク容量	120L
Weight / 乾燥重量 / 総重量	63kg / 183kg
Unit Size / 本体サイズ	H171 W112.5 D68



イージータンク
給水ホースなしで給水が可能です



コードリール
使用後は付属のリールでコードを収納できます



水位レベル
製品の前方からタンクに給水した水量が確認できます



クールパッドフィルター
クールパッドの汚れを抑えるためのフィルターです。消耗品のクールパッドを保護するために効果的です。



UVライト標準装備

(タンク内の水質浄化)



※写真はイメージ

UVライトはタンク内に溜まる水の雑菌の繁殖を防ぎます。アースブロージャパンは、冷風機の水質を注視しています。冷風機は大量の外気をクールパッドへ取り込む際に、ホコリや塵なども同時に取り込みます。ある意味、空気清浄機的作用を持つ冷風機のタンクには、水と粉塵が両立し、夏場の暖かさで雑菌の繁殖を促してしまいます。UVライトは、それらの雑菌を強力な紫外線で殺菌し、タンク内を清潔な状態に保ちます。アースブロージャパンの全ての製品にはUVライトが装備されます。(一部機種オプションあり)

COOL CANON ECO クールキャンオン・エコ

スポットクーラー機能(冷媒)を備えたクールキャンオン・エコ。気化式の冷気に加え、エアコンとのダブル効果で周囲を冷却します。



エアコンと冷風機を融合させた新感覚

スポットクーラー特有の排熱を極小化し
周囲温度上昇を最小限に留めます。



単相 100V 単相100V 家庭用電源使用

1 保証期間:1年間
保証内容:保証書記載内容

気化熱で冷やされた空気を更に熱交換器で強制的に冷却します。
2段階に冷やされた冷たい空気はファンモーターによって本体より排出されます。

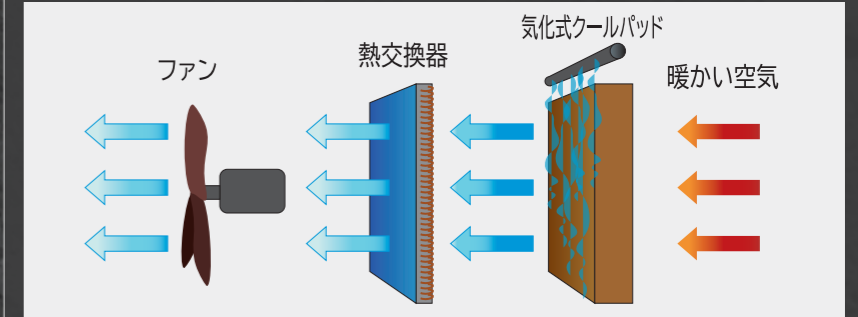

始動開始前の水量確認



タンク給水口(ホース接続口)

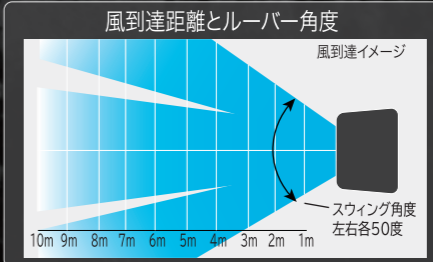

コントローラー&リモコン 簡単操作



冷風機 / 冷風機&クーラーの2タイプのモードで運転可能。
コントローラー・リモコンにて、風量調整・タイマー運転・ルーバーの操作可能。

◆COOL CANON・ECO Spec◆

Model / 型 式	EA-GNE-1000
Air Delivery / 空気流量	9,000m ³ /h (150m ³ /min)
Max Velocity / 風速最大値	9.7 m
Applicable Area / 許容範囲	50m ²
Watts / 電 圧	単相100V 1180W
Water Tank / タンク容量	100L
Weight / 重 量	73kg
Unit Size / 本体サイズ	H1350 W790 D520
Cooling Capacity / 冷房能力	2.7kw (冷風扇能力は除く)
Refrigerant Gas / 冷媒ガス	R32

■運転時の注意事項■

- ・タコ足配線はしないで下さい。製品破損の原因となります。
- ・タンク内の水を満タンにした後に本体を起動させて下さい。
- ・本製品のエアコンを動作させる際には、本体上部のふたを開け、左右のタンクに水が流れていることを必ず確認した後に動作させてください。
- ・タンク内の水が不足すると故障の原因となりますので、定期的に水量の確認を行い、もしも水が不足している場合には必ず給水して下さい。
- ・本体左右にある給水口から給水する場合には、本体内部で水位を調整しますが、本体前面のイージータンクから給水する際には、水が溢れないよう注意して下さい。

雑菌やカビの発生を抑えるために

1日の終わりの重要な かんたんメンテナンス

■冷風機の水とメンテナンスの重要性■

水と雑菌とカビ

冷風機から冷風を排出するための気化に水は欠かせず、非常に重要な役割を果たしています。その反面、水は雑菌やカビを繁殖させる要素となり、メンテナンスを怠ると雑菌や臭いの発生原因となります。

例えば、洗濯物の生乾きの臭いを思い出してください。冷風機でも乾燥が行き届かない場合には、洗濯物の生乾き状態が起こり、嫌な臭いの発生の原因となります。雑菌やカビをそのまま放置した場合、クールパッド内に雑菌やカビの繁殖が広がり臭いが取れなくなります。場合によっては人体に悪影響をもたらす原因となるため、日頃のメンテナンスはとても重要です。

※1日のご使用の終了時には必ずタンクの水を抜き、クールパッドを完全に乾燥させる事が重要です。

※定期的なタンクの清掃は、タンク内を清潔に保ち、ポンプやスプレーヤーの詰まりを防止します。



梅雨時の洗濯物の生乾きの臭いは湿った洗濯物に残っていた雑菌が再度繁殖した結果引き起こす臭い。洗濯物も冷風機も乾燥が重要です。



乾燥し難いため注意

■ Pad Dryボタン ■



★ おすすめ機能 (神風シリーズ 風神・疾風・雷神・嵐に装備)

■ オートパッドドライ機能 (クールパッド自動乾燥) ■

毎日の面倒なクールパッドの乾燥をボタン1つで完了!

1日のご使用を終了する際には必ずPad Dry ボタンを押して下さい。30分間のドライ運転を行いクールパッドを乾燥させた後に自動的に本体を停止させます。この操作を1日の終わりに毎回行うことでクールパッドの雑菌やカビの発生を抑えます。

その他の機種については、1日のご使用が終わる前にポンプスイッチをオフにし水を止めた後、30分程ファンを最大で稼働させてください。クールパッドが完全に乾燥したことを確認した後にファンを停止させてください。(クールパッドの下の部分は乾燥し難いため注意して下さい。)

雑菌やカビの発生を抑えるために

紫外線による水の殺菌 UVライトによる水質管理

■使用する水と水質の重要性■

冷風機には水の使用が不可欠です。しかし、水は生ものですので腐食したり雑菌の繁殖を助けたりもします。水道水は消毒されていますが、それでも時間の経過とともに傷んでいきます。井戸水や工業用水においては、消毒などの対処がされておらず、藻の発生などにも繋がってしまいます。頻りに掃除やメンテナンスを行う場合には、それほど問題ではないと思いますが、水質の悪化は人体へ影響を与えてしまう場合がありますので注意が必要です。

■UVライト(紫外線殺菌灯)■ 厚生労働省も認める殺菌方法

日光が強い殺菌力を持っていることは古くから知られていました。太陽の光に含まれる紫外線が強い殺菌力を持ち、ダニや雑菌を除去します。薬剤での殺菌とは違い紫外線殺菌は残留物が残らず環境にやさしく作用します。紫外線は細菌のDNAがもつ情報を分解することで、菌を減らす、または増殖を防ぐとされています。厚生労働省は、卵の表面に付着したサルモネラ菌や、理美容室でのカミソリには紫外線殺菌を義務付けています。このように、紫外線殺菌は国も認めている殺菌方法です。

UV殺菌灯(殺菌装置)



水質浄化にUVライト

アースブロージャパンの製品(一部除く)にはUVライトが標準・オプションにて装備されており、ウォーターポンプに接続することで冷風機内部を循環する水を強力に殺菌しています。



厚生労働大臣登録水質検査機関にてUVテスト実施
UV機及びUV無し機での一般細菌数 水質検査
原水採取後10日間放置した後に試験開始

日付	時間	UV無し	UV装着
3月12日	原水採取	0	0
3月22日	9:30	440	0
3月22日	16:30	145,000	0

紫外線によりタンク内部やクールパッドに繁殖する雑菌やウィルスを強力に殺菌!!

本体内部を循環する水を強力殺菌!

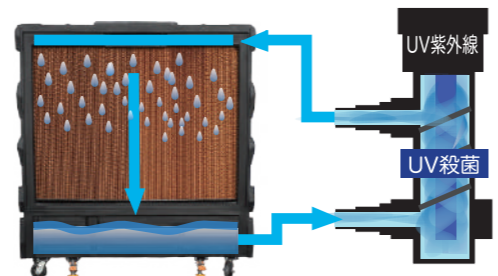

MAGMA6000及びMAGMA4500の本体サイズは同じです。ランプ容量に2000wと1500wとの差があります。MAGMA6000/融雪・対人 MAGMA4500/融雪

赤外線対人 & 融雪ヒーター

MAGMA 6000 & 4500

MAGMA 4500 (1500W×3本)

MAGMA 6000 (2000W×3本)



人を温め雪を融かす。
広く遠くへ素早く暖める赤外線効果。

※本体のみ販売 (取り付けには配線・スイッチなどが別途必要となります。)

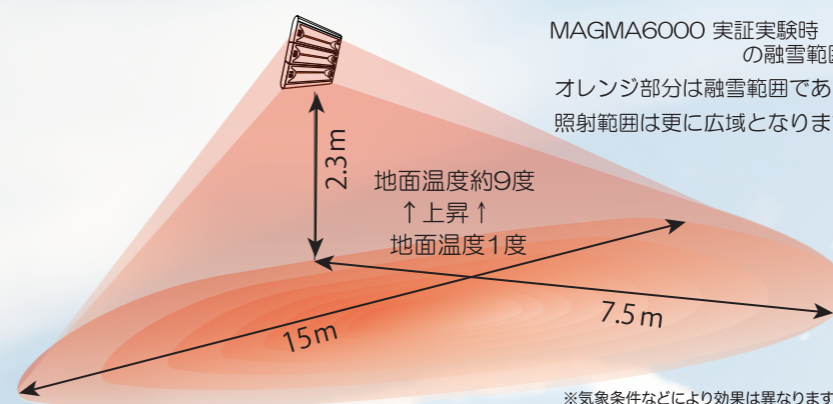

MAGMA6000 実証実験時の融雪範囲
オレンジ部分は融雪範囲であり照射範囲は更に広域となります。

※気象条件などにより効果は異なります。

■融雪ヒーターMAGMAとは■

赤外線ヒーターの特長を生かし効率的に雪を融かす融雪ヒーターです。ゴールドグレアと呼ばれる光を抑えたランプを採用することで高熱を発する一方、眩しさを抑えた仕様となっています。融雪範囲は広域で、実証実験の際には15M×7.5Mの範囲の融雪を確認しています。更に実証実験では、照射前の路面温度約1度の状態から約9度までの温度上昇を確認しています。

■融雪に限らないMAGMA6000の温め効果■

MAGMA6000は、融雪に限らず人や動物などを温めることも可能で、その他、凍った機械などの氷も溶かします。赤外線の効果は、素早く・広く・遠くまで広がりを見せ、少ない台数で多くの人々を点灯後すぐに温めることが可能です。

■屋内外問わず様々な場所で使用可能■

専用取り付けステーを壁面や柱に取り付け、配線接続するだけでご使用頂けます。(取り付けは電気工事技師へご依頼ください。)

オンディレー機能付き 降雪センサー&地温センサー (オプション)

雪が降った事を感じし、自動的にMAGMAを点灯させ、雪が止むと消灯させます。



赤外線融雪ヒーターMAGMA GOLD6000の実証実験



2022. 2/17 8:30
融雪範囲6m×3.1m

2022. 2/17 13:30
融雪範囲15m×7.5m
中心部については路面乾燥を確認!!

詳細	EA-GOLD6000W
本体サイズ(取付ステー込)	515x170(313)x496
本体重量	3.8kg
電源	三相200V 50hz/60hz
電圧	6000W
IPレート(防水等級)	IP55
ランプライフ	5000h
ランプ	ゴールドローグレア
光のスペクトル	IR-A

詳細	EA-GOLD4500W
本体サイズ(取付ステー込)	515x170(313)x496
本体重量	3.8kg
電源	三相200V 50hz/60hz
電圧	4500W
IPレート(防水等級)	IP55
ランプライフ	5000h
ランプ	ゴールドローグレア
光のスペクトル	IR-A

